

PORTE REPLIABLE ALUMINIUM

(OU PORTE ACCORDÉON)

AVEC RUPTURE
DE PONT THERMIQUE



Specitec
L'OUVERTURE MAÎTRISÉE

**VUE D'ENSEMBLE
DE DIFFÉRENTES
CONCEPTIONS
POSSIBLES**

Consultez l'ensemble
des conceptions possibles
sur notre site www.specitec.fr.

* encombrement

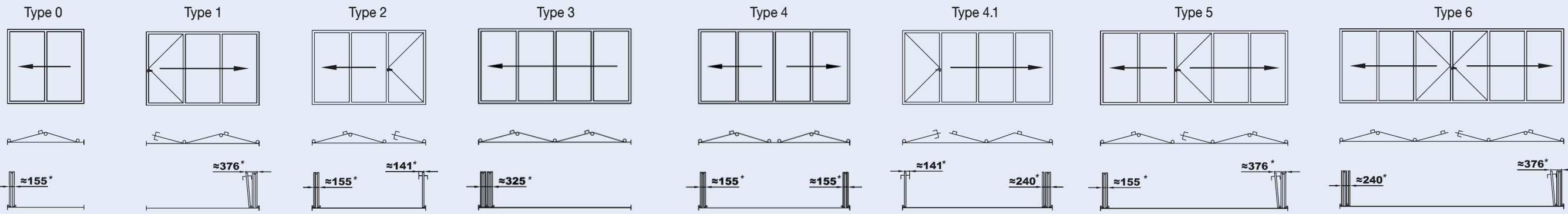

Les vantaux se replient les uns contre les autres, vers la droite et/ou vers la gauche, pour former des blocs étroits et compacts. Ils se poussent silencieusement et avec facilité sur les côtés pour une ouverture totale. L'ouverture peut être partielle grâce au vantail de service.



Porte fermée



Ouverture partielle avec le vantail de service



Ouverture totale

Découvrez
le fonctionnement
de notre porte
accordéon
en vidéo sur notre
site internet

1 Vis de réglage invisibles pour jeu latéral du dormant



2 Paumelle 3 bras fixation sur platine en feuillure

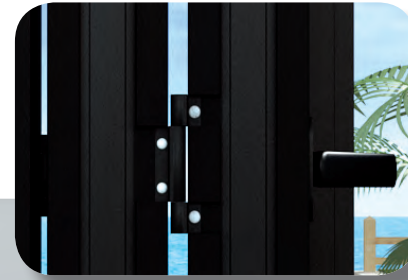

3 Chariot de guidage haut avec roulements inox

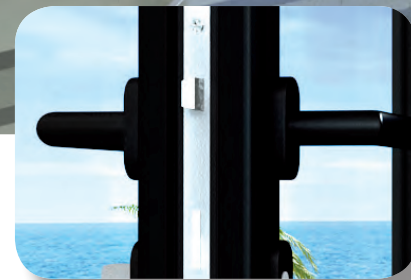

4 Serrure 5 points tête à pêne basculant et doigt de verrouillage (selon le type)

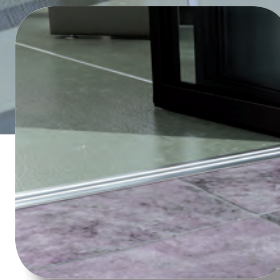

5 Seuil pour personne à mobilité réduite (PMR) avec rail inox



6 Poignée articulée extra-plate pour crémonne de verrouillage encastrée



7 Chariot bas avec roulements inox



DORMANT PÉRIMÉTRAL

Posé sur sol fini ouverture intérieure

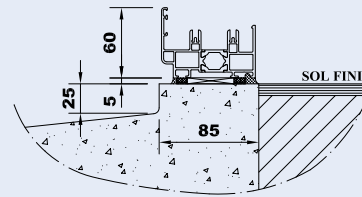

Posé sur sol fini ouverture extérieure

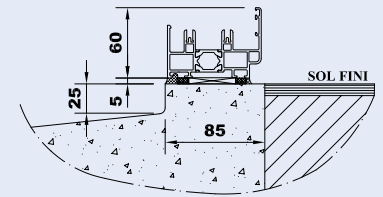

Encastré ouverture intérieure

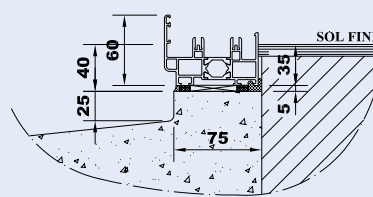

Encastré ouverture extérieure

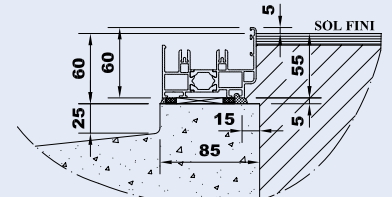

SEUIL PMR

Posé sur sol fini

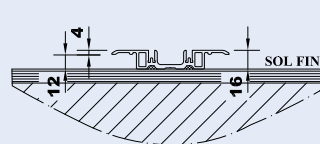

Encastré

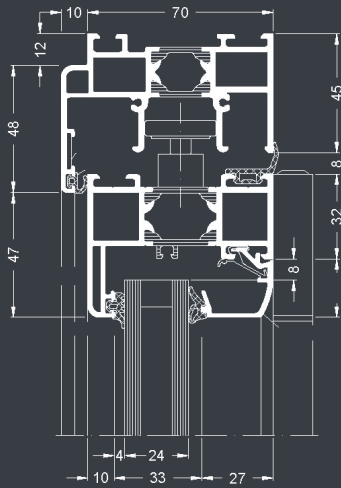
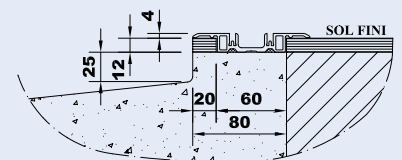

COUPE VERTICALE HAUTE

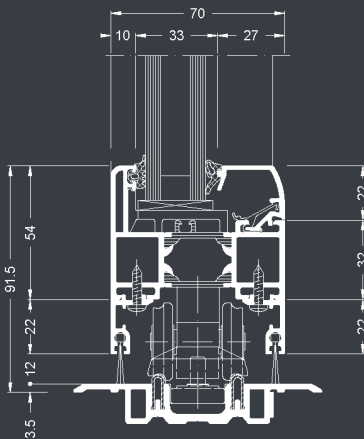

COUPE VERTICALE BASSE
avec seuil plat

ABAQUE D'UN VANTAIL

Dimensions données pour une porte accordéon posée entre 0 et 8 mètres du sol.

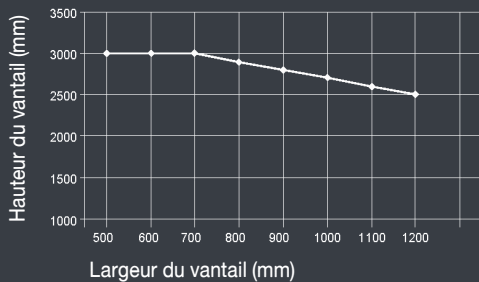

- PROFIL À RUPTURE DE PONT THERMIQUE
- GRANDES POSSIBILITÉS DIMENSIONNELLES
- NOMBRE MAXIMUM DE VANTAUX : 7 ET + SUR ÉTUDE
- VITRAGES ET REMPLISSAGES DE 24 À 45 MM D'ÉPAISSEUR
- POIDS MAXIMUM D'UN VANTAIL : 100 KG
- OUVERTURE VERS L'INTÉRIEUR OU VERS L'EXTÉRIEUR
- DORMANT PÉRIMÉTRAL OU SEUIL PMR (PERSONNE À MOBILITÉ RÉDUITE)
- LARGE CHOIX DANS LE NUANCIER RAL
- PERFORMANCES THERMIQUES :
Porte type 3 de L 4000 mm x H 2500 mm :
Uw 1,7 W/m².K - Ug 1,1 W/m².K
Uw 1,6 W/m².K - Ug 1 W/m².K
Uw 1,3 W/m².K - Ug 0,6 W/m².K
- PERFORMANCES AEV :
Porte type 1 de L 2894,5 mm x H 2228 mm :
A*3 E*8A V*C3

CONFORME A LA RT 2012



LABELS :



Tél. 02 41 49 77 40 - Fax. 02 41 49 41 05
ZA DU PRÉ AVRIN BP24 49360 MAULÉVRIER
www.specitec.fr - info@specitec.fr